

# RSC5T-5/TXL

## 执行器/传感器电缆，PUR – Connection cable

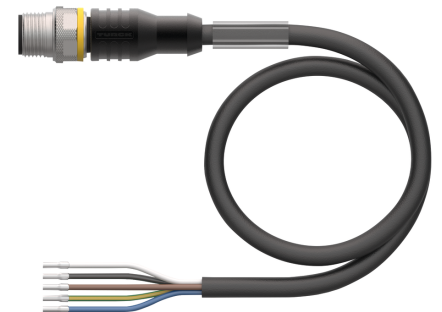
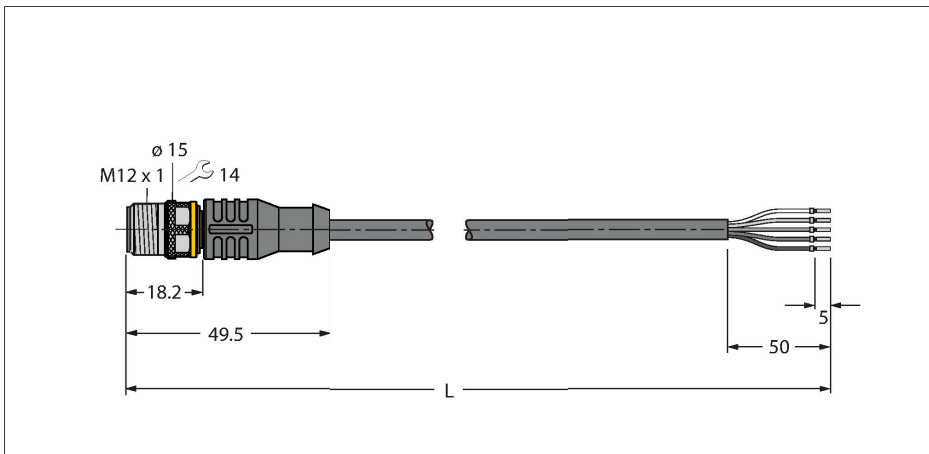

### 技术数据

型号	RSC5T-5/TXL
货号	6625534
标记产品	!!! Pin 5 = PE !!!
接插件A	接插件, M12 x 1, 直式, A-coded
针脚数量	4+PE
触点	铜, CuZn, 镀金
触点夹紧	塑料, TPU, 黑色
拧接把手	塑料, TPU, 黑色
连接螺母/螺钉	铜, CuZn, 镀镍
机械寿命	> 100 插接次数
污染程度	3
保护类型	IP67, IP69K, 仅在拧紧状态下
电缆	
线缆直径	Ø 4.8 mm ±0.20
线缆长度	5 m
线缆护套	PUR, 黑色
导线绝缘性	PP
线芯横截面	5 x 0.34 mm <sup>2</sup>
绞合线, 布置	42 x 0.1 mm
线圈颜色	BN, WH, BU, BK, GNYE
电气性能@20°C	
额定工作电压	60 V
测试电压	2000 V
电流	4 A
绝缘阻抗	> 30.5 MΩ/km
正向电阻	最大值 57 Ω/km

### 特点



- Male M12, straight, 4-pin + PE
- 护套材质：PUR
- 护套颜色：黑色
- 适用于拖链
- 耐化学品、抗紫外线、耐油
- 具有阻燃性 ( UL 1581 FT2、IEC 60332-2-2 )
- 耐焊接火花
- 不含卤素、有机硅、PVC和LABS
- 特别耐磨损
- 防护等级：IP67、IP69K
- 电缆长度：5.0 m

### 导线横截面

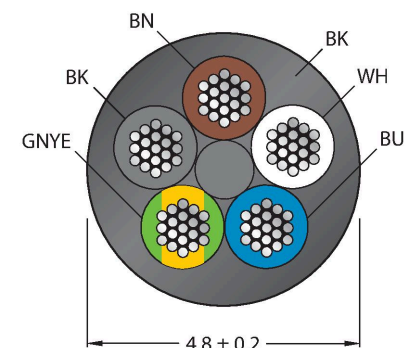

### 触点分配

## 技术数据

机械和化学性能	
弯曲半径 (固定式安装)	≥ 5 x Ø
弯曲半径 (柔性)	≥ 10 x Ø
弯曲半径	≥ 5 百万
容许加速度	最高 5 m/s <sup>2</sup>
容许水平传播路径	5 m (5 m/s <sup>2</sup> 时)
容许垂直传播路径	2 m (5 m/s <sup>2</sup> 时)
容许遍历速度	3.3 m/s
扭应力	± 180 °/m
环境温度 (固定)	-50...+80 °C
环境温度 (移动)	-25...+80 °C
环境温度 (拖链)	-25...+60 °C
认证	cULus

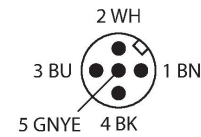

## 电路图

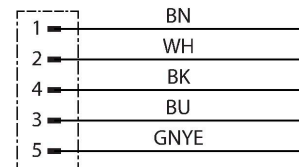

## 附件

B8151-0

6904601

现场可接线母头连接器, M12 x 1, 直型, 5针, 螺钉接线柱连接, 电缆引线4.0-6.0 mm, 线芯横截面/终端容量 0.14-0.75 mm<sup>2</sup>, 塑料外壳, 塑料螺母

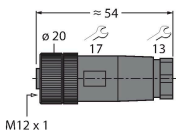

B8251-0

6904602

现场可接线母头连接器, M12 x 1, 弯角型, 5针, 螺钉接线柱连接, 电缆引线4.0-6.0 mm, 线芯横截面/终端容量 0.14-0.75 mm<sup>2</sup>, 塑料外壳, 塑料螺母

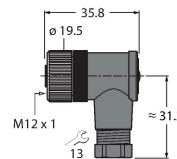

BM8151-0

6935888

现场可接线母头连接器, M12 x 1, 直型, 5针, 螺钉接线柱连接, 电缆引线4.0-6.0 mm, 线芯横截面/终端容量 0.25-0.75 mm<sup>2</sup>, 塑料外壳, 金属螺母

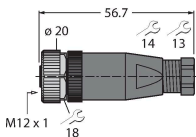

BM8251-0

6935890

现场可接线母头连接器, M12 x 1, 弯角型, 5针, 螺钉接线柱连接, 电缆引线4.0-6.0 mm, 线芯横截面/终端容量 0.25-0.75 mm<sup>2</sup>, 塑料外壳, 金属螺母

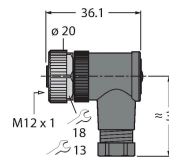

FW-ERKPM0526-SA-P-0408

100002534

现场可接线母头插接件, M12 x 1, 直型, 5针, 推入式连接, 电缆引线4.0至8.0 mm, 线芯横截面/接线柱可容面积 0.14至0.75 mm<sup>2</sup>, 塑料外壳, 金属连接螺母

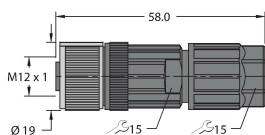

FW-ERKPM0516-SA-S-0408

100002285

现场可接线母头插接件, M12 x 1, 直型, 5针, 螺旋式接线柱连接, 电缆引线4.0-8.0 mm, 线芯横截面/接线柱可容面积 0.25-1.5 mm<sup>2</sup>, 塑料外壳, 金属螺母

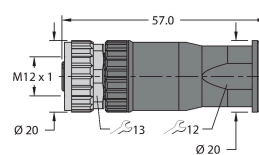

FW-EWKPM0516-SA-S-0408

10002287

现场可接线母头连接器，M12 x 1，弯角型，5针，螺钉接线柱连接，电缆引线4.0-8.0 mm，线芯横截面/接线柱可容面积0.25-1.5 mm<sup>2</sup>，塑料外壳，金属螺母

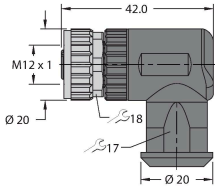

TORQUE-WRENCH-SET-AS

6936170

扭矩扳手套装；处理可调扭矩0.4-1.0 Nm，用于M8 (SW9)的扭矩扳手，用于M12 (SW 14)的叉形扳手

BLANK-LABEL-FOR-CORDSETS-TEL-TXL

6936206

TEL 和 TXL 线缆标签，长度：18 mm，高度：4 mm，材料：聚碳酸酯 (PC)，颜色：白色，不含卤素，阻燃

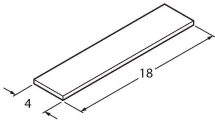

## 附件

尺寸图

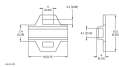

型号

LABEL-HOLDER-FLEX-PVC

货号

100048170

用于标识延长线缆的PVC标签夹 (TEL/TXL产品系列)；适用的线缆直径：最小5 mm；尺寸为4 × 18 mm；包装规格：每包50件