

# TP-206A-CF-H1141-L400

## 温度检测 – 探头

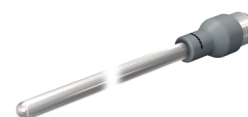
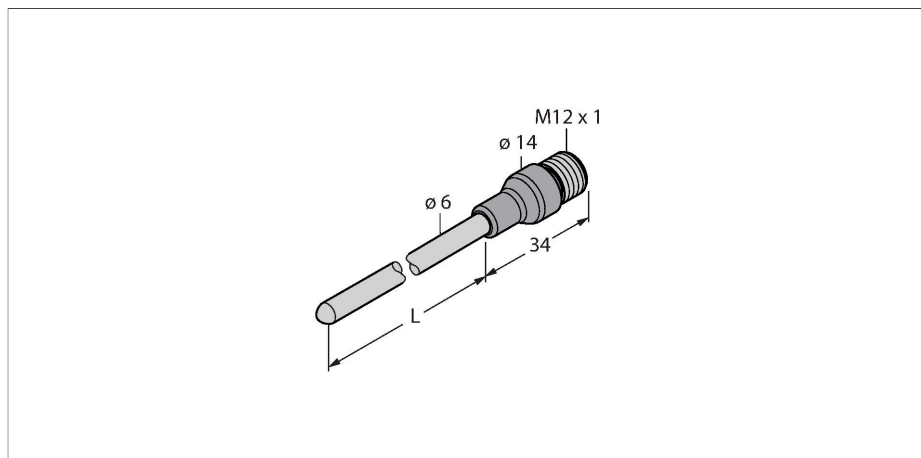

### 特点

- 通过套管或压紧配合实现工艺连接
- 连接方式：4线连接

### 接线图

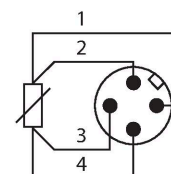

### 功能原理

热电阻温度传感器用于检测和监测温度，以优化并控制过程。典型应用为机械设备和工厂建设以及流程工业。温度探头的核心元件是随温度变化的电阻。



### 技术数据

型号	TP-206A-CF-H1141-L400
货号	9910607
<b>温度范围</b>	
测量范围	-50...500 °C
	-58...932 °F
精度	$\pm 0.15 \text{ K} + 0.002 \cdot  t $ (-30...300 °C)
自加热	0 °C下为0.4 K/mW
测量元件	Pt100, DIN EN 60751, A类；连接方式：4线连接
响应时间	在水流速0.2 m/s 响应时间 $t_{0.5} = 6 \text{ s}$ / $t_{0.9} = 15 \text{ s}$
浸入深度L	400 mm
Outer diameter	6 mm
防护等级	IP67
<b>环境条件</b>	
工作温度	-40...+120 °C
储藏温度	-40...+85 °C
<b>机械数据</b>	
外壳材料	不锈钢型, 1.4404 (AISI 316L)
探头材质	不锈钢, 1.4404 (AISI 316L)
过程连接	用于压力接头、热电偶套管或直接安装
耐压等级	100 bar
电气连接	接插件, M12 × 1
导体横截面	4 mm <sup>2</sup>
<b>参考条件依据 IEC 61298-1</b>	
温度	15...+25 °C
气压	860...1060 hPa 绝对值

## 技术数据

湿度	45...75 %
辅助电源	24 VDC
测试/认证	
认证	cULus
UL注册号	E345414
MTTF	2283 年 符合SN 29500 (Ed.99) 20 °C 认证

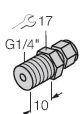
## 附件

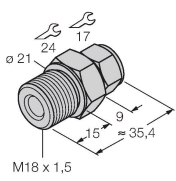
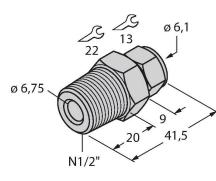
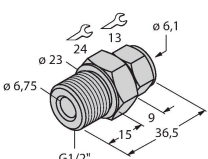
CF-M-6-G1/4-A4	9910483	用于直接安装温度传感器的压紧接头；传感器直径6 mm；过程连接件G1/4"外螺纹	CF-M-6-N1/4-A4	9910484	用于直接安装温度传感器的压紧接头；传感器直径6 mm；过程连接件1/4" NPT外螺纹
					
CF-M-6-M18-A4	9910525	用于直接安装温度传感器的压紧接头；传感器直径6 mm；过程连接件M18 x 1外螺纹	CF-M-6-N1/2-A4	9910529	用于直接安装温度传感器的压紧接头；传感器直径6 mm；过程连接件1/2" NPT外螺纹
					
CF-M-6-G1/2-A4	9910530	用于直接安装温度传感器的压紧接头；传感器直径6 mm；过程连接件G1/2"外螺纹			
					

## 附件

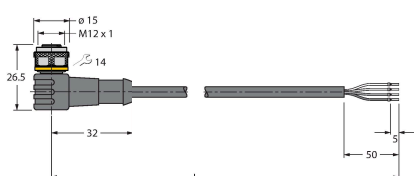
尺寸图	型号	货号	
	WKC4.4T-2/TEL	6625025	连接线缆，M12母头接插件，弯式4针，线缆长度2 m，护套材质PVC，黑色；cULus认证

尺寸图

型号

货号

RKC4.4T-2/TEL

6625013

连接线缆，M12母头接插件，直式4针，  
线缆长度2 m，护套材质PVC，黑色；  
cULus认证



RKC4.4T-2/TXL

6625503

连接线缆，M12母头接插件，直式4针，  
线缆长度2 m，护套材质PUR，黑色；  
cULus认证

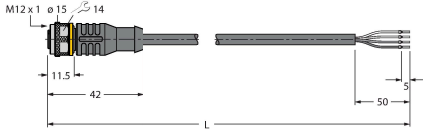

WKC4.4T-2/TXL

6625515

连接线缆，M12母头接插件，弯式4针，  
线缆长度2 m，护套材质PUR，黑色；  
cULus认证

