

Příslušenství

Hřídelová spojka vlnovcová spojka pro rotační snímače s hřídelí RA-BC-20-10-12

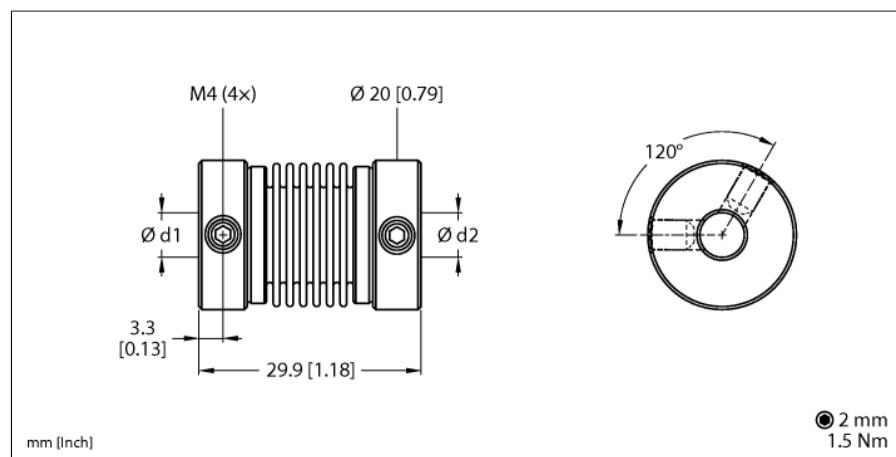

Typ	RA-BC-20-10-12
ID č.	100048783
Max. rychlost otáčení	10000 rpm
Okolní teplota	-40... +140 °C

Vlnovcová spojka s hliníkovým nábojem Ø 20 mm
max.moment: 120 Ncm
max. posun hřídele:
radiální: ±0,25 mm
axiální: ±0,4 mm
úhlový: ±4°
tuhost torzní pružiny: 150 Nm/kolo
radiální tuhost pružiny: 25 N/mm
moment setrvačnosti: 8 gcm²
Panelový konektor materiál: anodizovaný hliník
materiál vlnovce: nerez ocel
průměr otvoru d1 = 10 mm, d2 = 12 mm