

Příslušenství svěrací šroubení pro teplotní senzory CF-M-6-M18-A4

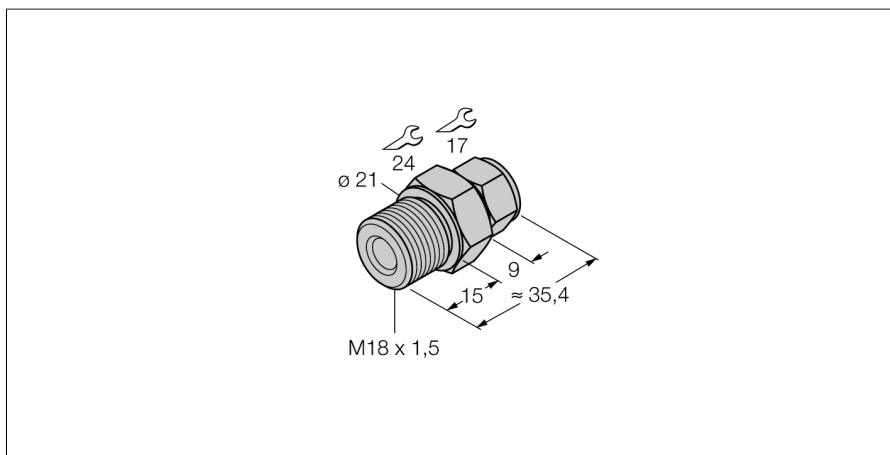

- šroubení pro přímou montáž teplotních čidel řady TP
- kovová kleština
- pro sondu s průměrem 6 mm
- procesní připojení vnější závit M18x1

Všeobecný popis

Svěrací šroubení slouží pro přímou montáž teplotního čidla. Tak lze dosáhnout různých hloubek ponoření čidla. Při tomto způsobu montáže má teplotní čidlo přímý kontakt s médiem, což urychluje odezvu na teplotní změny.

Typ	CF-M-6-M18-A4
ID č.	9910525
Teplotní rozsah	
Měřicí rozsah	-50...350 °C
	-58...662 °F
Mechanické údaje	
Materiál pouzdra	nerez ocel, 1.4404 (316L)
Materiál těsnění	nerez ocel
Vnitřní průměr	7 mm
Procesní připojení	vnější závit M18 × 1
Odolnost vůči tlaku	100 bar
Utahovací moment upevňovací matice	100 Nm

Příslušenství

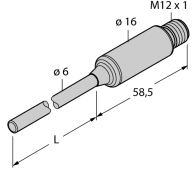
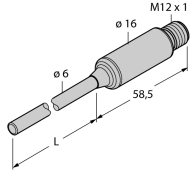
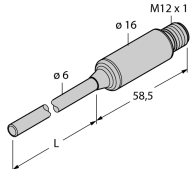
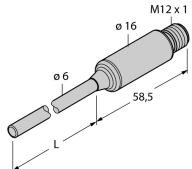
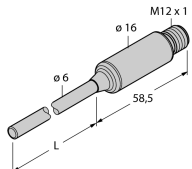
Typové označení	Identifikační číslo		Rozměrový náčrtek
TTMS-206A-CF-LIUPN-H1140-L100	9910660	Nerezový vysílač s integrovaným čidlem	
TTMS-206A-CF-LIUPN-H1140-L100/S713	9910661	Nerezový vysílač s integrovaným čidlem	
TTMS-206A-CF-LIUPN-H1140-L150	9910662	Nerezový vysílač s integrovaným čidlem	
TTMS-206A-CF-LIUPN-H1140-L150/S713	9910663	Nerezový vysílač s integrovaným čidlem	
TTMS-206A-CF-LI6-H1140-L100-50/150	100004227	Nerezový vysílač s integrovaným čidlem	

Příslušenství

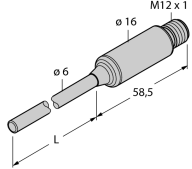
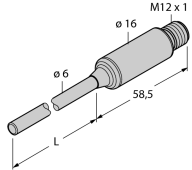
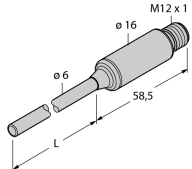
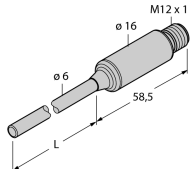
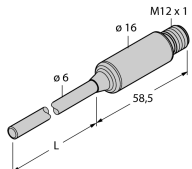
Typové označení	Identifikační číslo		Rozměrový náčrtek
TTMS-206A-CF-LI6-H1140-L200-50/150	100004734	Nerezový vysílač s integrovaným čidlem	
TTMS-206A-CF-LI6-H1140-L150-50/150	100004735	Nerezový vysílač s integrovaným čidlem	
TTMS-206A-CF-LIUPN-H1140-L050	100006167	Nerezový vysílač s integrovaným čidlem	
TTMS-206A-CF-LIUPN-H1140-L075	100022284	Nerezový vysílač s integrovaným čidlem	
TTMS-206A-CF-LI6-H1140-L050-50/150	100025946	Nerezový vysílač s integrovaným čidlem	

Příslušenství

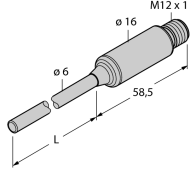
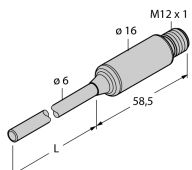
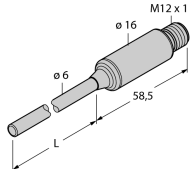
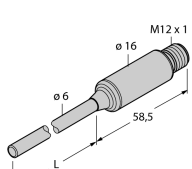
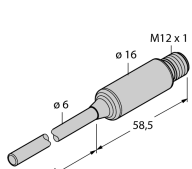
Typové označení	Identifikační číslo	Rozměrový náčrtek
TTMS-206A-CF-LI6-H1140-L50-50/150	10004227_TUSA	
TTMS-206A-CF-LIUPN-H1140-L300	100046031	
TTMS-206A-CF-LIUPN-H1140-L050-25/100°C	100047517	
TTMS-206A-CF-LIUPN-H1140-L600	100049953	
TTMS-206A-CF-LI6-H1140-L100-0/100	100050213	

Příslušenství

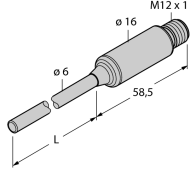
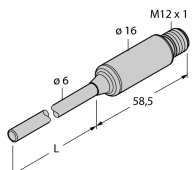
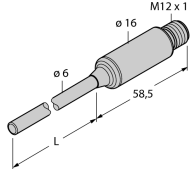
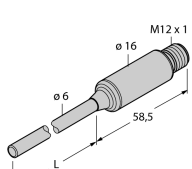
Typové označení	Identifikační číslo		Rozměrový náčrtek
TTMS-206A-CF-LI6-H1140-L600-0/100	100050214	Nerezový vysílač s integrovaným čidlem	
TTMS-206B-CF-LI6-H1140-L400-0/500	100050472	Nerezový vysílač s integrovaným čidlem	
TTMS-206A-CF-LI6-H1140-L100-20/80	100050799	Nerezový vysílač s integrovaným čidlem	
TTMS-206A-CF-LI6-H1140-L600-20/80	100050800	Nerezový vysílač s integrovaným čidlem	
TTMS-206A-CF-LI6-H1140-L150-0/150	100051610	Nerezový vysílač s integrovaným čidlem	