

# QMT42VN6DXQ

## Sensor fotoeléctrico – Sensor de modo difuso

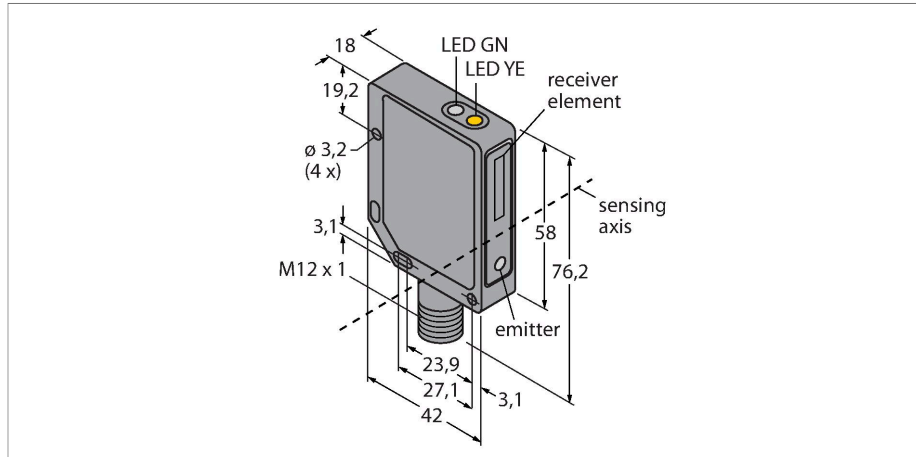

- Clavija, M12 × 1, 4 polos
- Carcasa metálica, ZN, negro
- Grado de protección IP67
- Ajuste de la sensibilidad por medio del potenciómetro
- Tensión de servicio 10...30 VCC
- Salida de conmutación NPN
- Activación con/sin luz

### Esquema de conexiones

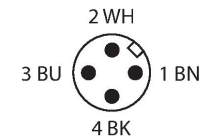
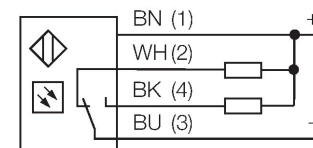

### Principio de Funcionamiento

Tal como en el caso del sensor retro-reflectivo, el sensor de modo difuso incorpora el emisor y receptor en la misma carcasa. Por ende, el sensor de modo difuso no detecta la interrupción del haz de luz tal como el sensor de modo retro-reflectivo o opuesto, sino la reflexión del objeto. Un objeto se detecta si refleja suficiente cantidad de luz de retorno al receptor. El rango de alcance de sensor de modo difuso depende de la reflectividad del objeto.

curva de alcance  
Alta ganancia en relación con el alcance

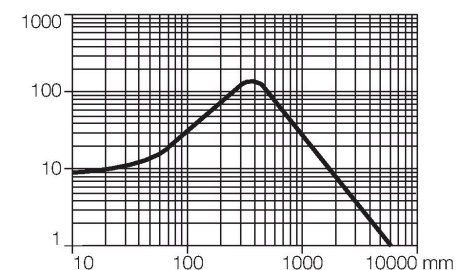

Tipo	QMT42VN6DXQ
N.º de ID	3056895
<b>Datos ópticos</b>	
Función	Interruptor de proximidad
Modo de funcionamiento	difusa
Tipo de luz	IR
Longitud de onda	880 nm
Alcance	10...6000 mm
<b>Datos eléctricos</b>	
Tensión de servicio	10...30 VCC
Ondulación residual	< 10 % U <sub>ss</sub>
Corriente DC nominal	≤ 100 mA
Corriente sin carga	≤ 50 mA
Protección cortocircuito	sí
Protección contra polaridad inversa	sí
Salida eléctrica	Contacto NA/NC, NPN
Frecuencia de conmutación	≤ 500 Hz
Retardo de la activación	≤ 100 ms
Tiempo de respuesta típica	< 1 ms
Disparo por sobrecarga	> 150 mA
Opción de configuración	potenciómetro
<b>Datos mecánicos</b>	
Diseño	Rectangular, QMT42
Medidas	42 x 18 x 76.2 mm
Material de la cubierta	Metal, Aleación de cinc fundido, Acabado en negro

Lente	Plástico, Acrylic
Conexión eléctrica	Conectores, M12 × 1, PVC
N° de conductores	4
Temperatura ambiente	-20...+55 °C
Grado de protección	IP67
Indicación de la tensión de servicio	LED, Verde
Indicación estado de conmutación	LED, Amarillo
Mensaje de error	LED, Verde, intermitente
Indicación de exceso de ganancia	LED
Indicación de alarma	LED Amarillo intermitente
<b>Pruebas/aprobaciones</b>	
Aprobaciones	CE, cURus

### SMB30SK

3052523

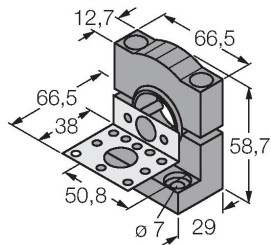

escuadra de montaje, PBT negro, con placa de montaje, acero inoxidable, para los modelos con rosca de 18mm, QM42/QMT42

### SMB46S

3048748

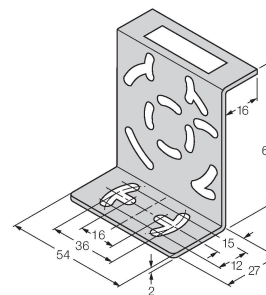

escuadra de montaje, acero inoxidable, para los modelos QS18, QS30, MINI-BEAM, QM42/QMT42

### SMB46L

3048747

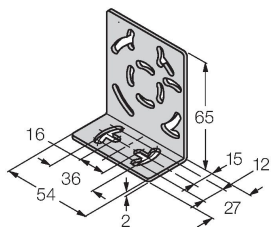

escuadra de montaje, acero inoxidable, para los modelos QS18, QS30, MINI-BEAM, QM42/QMT42