

TTM050C-206A-CF-LI6-H1140-L100-50/50°C

Detección de temperatura – con salida de corriente

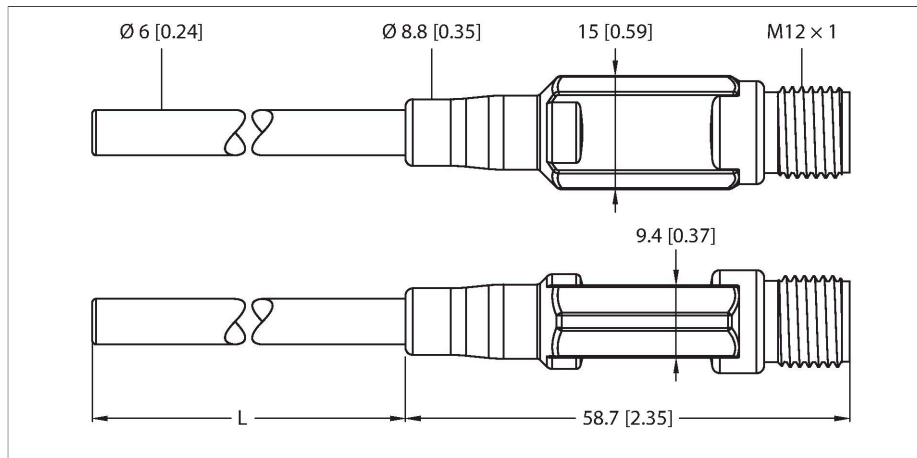

- Formato miniatura
- Salida analógica 4...20 mA
- Ajuste de fábrica -50...50 °C (disponibles otros a petición)
- Conexión del proceso de accesorios de compresión
- Sonda flexible (radio de curvatura mín.: Diámetro exterior de 3x; sin incluir la punta de sonda de 30 mm)

Esquema de conexiones

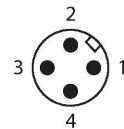
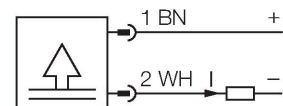

Principio de Funcionamiento

Los mini-transmisores de la serie TTM están disponibles en las variantes con sensor integrado o con conexión externa del sensor a través de M12.

La electrónica integrada hace necesario que se tenga en cuenta el rango de temperatura limitado en la zona de la clavija M12.

En la variante LI6 se dispone de una señal de salida analógica (2 hilos 4...20mA). En la variante LIUPN se dispone adicionalmente de una salida de conmutación y de la comunicación a través de IO-Link.

Tipo	TTM050C-206A-CF-LI6-H1140-L100-50/50°C
N.º de ID	9910547
Rango de temperatura	
Alcance de la medición	-50...50 °C -58...122 °F
Comentario	Temperatura máx. del sistema electrónico: 80 °C/176 °F
Elemento de medición	Pt1000, DIN EN 60751, clase A
Tiempo de respuesta	$t_{05} = 1,5 \text{ s}$ / $t_{09} = 6,0 \text{ s}$ en agua a 0,2 m/s
Profundidad de inmersión L	100 mm
Diámetro exterior	6 mm
Alimentación	
Voltaje de funcionamiento U_s	5.5...32 VCC
Consumo de corriente	$\leq 20 \text{ mA}$
Protección ante corto-circuito/polaridad inversa	sí / sí
Grado de protección	IP67
Clase de protección	III
salida analógica	
Salida de corriente	4...20 mA
Carga	$\leq 0,84 \text{ k}\Omega$ a 24 VCC [$R_{\text{carga}} = (V_{\text{suministro}} - 5,5 \text{ V}) / 22 \text{ mA}$]
Precisión (lin. + Histér. + Rep.)	$\pm 0,2 \text{ K}$
Comportamiento térmico	
Punto cero del coeficiente de temperatura TK_0	$\pm 0,1 \text{ \% v. f.} / 10 \text{ K}$
Rango de coeficiente de temperatura TK_s	$\pm 0,1 \text{ \% v. f.} / 10 \text{ K}$
Condiciones ambientales	
Temperatura ambiente	-40...+80 °C

Temperatura de almacén	-40...+80 °C
Datos mecánicos	
Material de la cubierta	Acero inoxidable/Plástico, 1.4404 (AISI 316L)
Material del sensor	acero inoxidable, 1.4404 (AISI 316L)
Conexión de procesos	Para atornilladuras de anillo cortante, tubos de protección o montaje directo
Resistencia a la presión	100 bar
Conexión eléctrica	Conectores, M12 × 1
Condiciones de referencia conforme a IEC 61298-1	
Temperatura	15...+25 °C
Presión atmosférica	860...1060 hPa abs.
Humedad	45...75 % rel.
Alimentación auxiliar	24 VCC
Pruebas/aprobaciones	
MTTF	162 Años según SN 29500 (ed. 99) 40 °C

CF-M-6-G1/4-A4

9910483

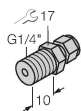

Accesorio de compresión para el montaje directo de los sensores de temperatura; diámetro del sensor de 6 mm; conexión del proceso con rosca macho G1/4"

CF-M-6-G1/2-A4

9910530

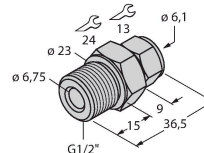

Accesorio de compresión para el montaje directo de los sensores de temperatura; diámetro del sensor de 6 mm; conexión del proceso con rosca macho G1/2"

CF-M-6-N1/4-A4

9910484



Accesorio de compresión para el montaje directo de los sensores de temperatura; diámetro del sensor de 6 mm; conexión del proceso con rosca macho NPT de 1/4"

CF-M-6-N1/2-A4

9910529

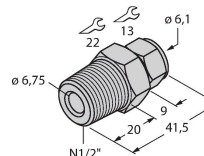

Accesorio de compresión para el montaje directo de los sensores de temperatura; diámetro del sensor de 6 mm; conexión del proceso con rosca macho NPT de 1/2"

CF-M-6-M18-A4

9910525

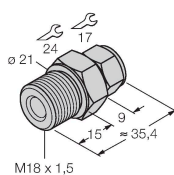

Accesorio de compresión para el montaje directo de los sensores de temperatura; diámetro del sensor de 6 mm; conexión del proceso con rosca macho M18 × 1

CF-P-6-G1/4-A4

9910485



Accesorio de compresión para el montaje directo de los sensores de temperatura; diámetro del sensor de 6 mm; conexión del proceso con rosca macho G1/4"

CF-P-6-N1/4-A4

9910486

Accesorio de compresión para el montaje directo de los sensores de temperatura; diámetro del sensor de 6 mm; conexión del proceso con rosca macho NPT de 1/4"

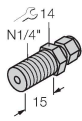

Dibujo acotado	Tipo	N.º de ID	
	WKC4.4T-2/TEL	6625025	Cable de conexión, conector hembra M12, acodado, de 4 polos, longitud del cable: 2 m; material de revestimiento: PVC, negro; aprobación cULus
	RKC4.4T-2/TEL	6625013	Cable de conexión, conector hembra M12, recto, de 4 polos, longitud del cable: 2 m; material de revestimiento: PVC, negro; aprobación cULus
	RKC4.4T-2/TXL	6625503	Cable de conexión, conector hembra M12, recto, de 4 polos, longitud del cable: 2 m; material de revestimiento: PUR, negro; aprobación cULus
	WKC4.4T-2/TXL	6625515	Cable de conexión, conector hembra M12, acodado, de 4 polos, longitud del cable: 2 m; material de revestimiento: PUR, negro; aprobación cULus
	RKC4.4T-P7X2-10/TXL	6626184	Cable de conexión, conector hembra M12, recto, de 4 polos, LED, longitud de cable: 10 m; material de revestimiento: PUR, negro; aprobación cULus