

TP-206.35A-CF-H1141-L200

Detección de temperatura – sensor

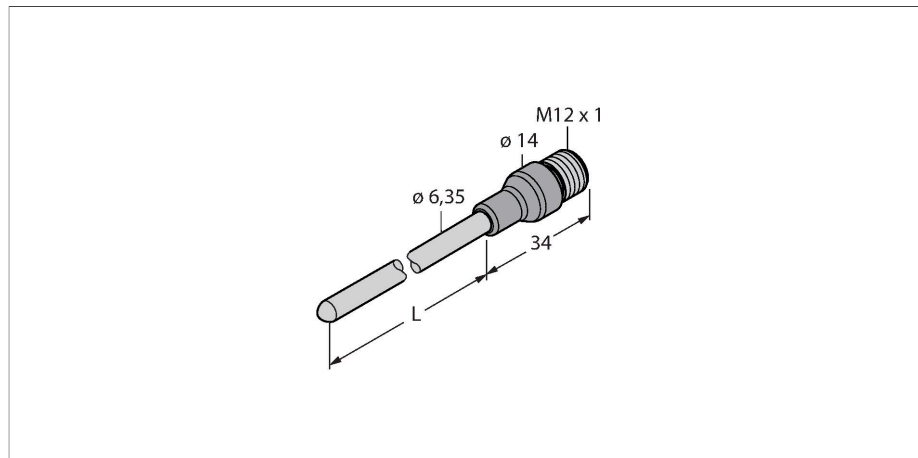

- Temperatura máx. del conector: 120°C
- Modo de conexión: Conexión de 4 patillas
- Sonda con diámetro exterior de ¼ de pulgada

Esquema de conexiones

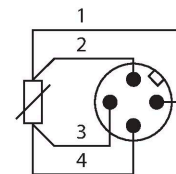

Principio de Funcionamiento

Los transmisores de temperatura se utilizan para la detección y monitorización de temperaturas con el fin de optimizar y controlar un proceso.

Las aplicaciones más comunes son en construcción de plantas y maquinaria, así como en la industria de procesos. El elemento principal de la sonda de temperatura es un resistor dependiente de la temperatura.

Tipo	TP-206.35A-CF-H1141-L200
N.º de ID	9910821
Rango de temperatura	
Alcance de la medición	-50...500 °C
	-58...932 °F
Precisión	$\pm 0,15 \text{ K} + 0,002 \cdot t $ (-30...300 °C)
Autocalefacción	0,4 K/mW a 0 °C
Elemento de medición	Pt100, DIN EN 60751, clase A; modo de conexión: Conexión de 4 patillas
Tiempo de respuesta	$t_{0,5} = 6 \text{ s}$ / $t_{0,9} = 15 \text{ s}$ en agua @ 0,2 m/s
Profundidad de inmersión L	200 mm
Diámetro exterior	6.35 mm
Grado de protección	IP67
Condiciones ambientales	
Temperatura ambiente	-40...+120 °C
Temperatura de almacén	-40...+85 °C
Datos mecánicos	
Material de la cubierta	Acero inoxidable, 1.4404 (AISI 316L)
Material del sensor	acero inoxidable, 1.4404 (AISI 316L)
Conexión de procesos	Para atornilladuras de anillo cortante, tubos de protección o montaje directo
Resistencia a la presión	100 bar
Conexión eléctrica	Conectores, M12 x 1
Sección transversal principal	4 mm ²
Condiciones de referencia conforme a IEC 61298-1	
Temperatura	15...+25 °C
Presión atmosférica	860...1060 hPa abs.
Humedad	45...75 % rel.

Alimentación auxiliar

24 VCC

Pruebas/aprobaciones

MTTF

2283 Años según SN 29500 (ed. 99) 20 °C

CF-M-6.35-G1/2-A4

100027547

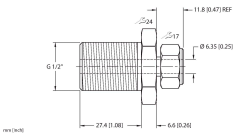

Accesorio de compresión para el montaje directo de sondas de temperatura; diámetro de la sonda de 6,35 mm; conexión del proceso con rosca macho G1/2"

CF-M-6.35-N1/2-A4

100027548

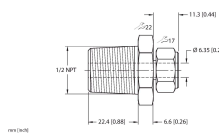

Accesorio de compresión para el montaje directo de sondas de temperatura; diámetro de la sonda de 6,35 mm; conexión del proceso con rosca macho N1/2"

CF-M-3-N1/8-A4

9910406



Accesorio de compresión para el montaje directo de los sensores de temperatura; diámetro del sensor de 6 mm; conexión del proceso con rosca macho NPT de 1/8"

Dibujo acotado

Tipo

N.º de ID

RKC4.4T-2/TXL

6625503

Cable de conexión, conector hembra M12, recto, de 4 polos, longitud del cable: 2 m; material de revestimiento: PUR, negro; aprobación cULus

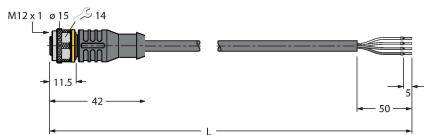

WKC4.4T-2/TXL

6625515

Cable de conexión, conector hembra M12, acodado, de 4 polos, longitud del cable: 2 m; material de revestimiento: PUR, negro; aprobación cULus

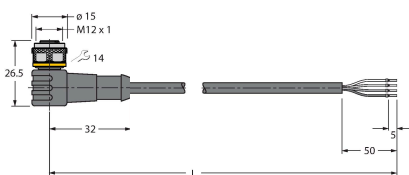

WKC4.4T-2/TEL

6625025

Cable de conexión, conector hembra M12, acodado, de 4 polos, longitud del cable: 2 m; material de revestimiento: PVC, negro; aprobación cULus

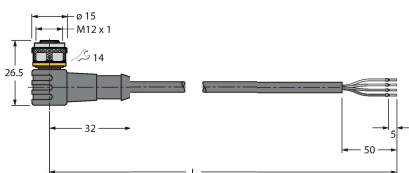

RKC4.4T-2/TEL

6625013

Cable de conexión, conector hembra M12, recto, de 4 polos, longitud del cable: 2 m; material de revestimiento: PVC, negro; aprobación cULus

