

Accesorii

Placă sudată pentru cleme de montaj BSS-SPV5

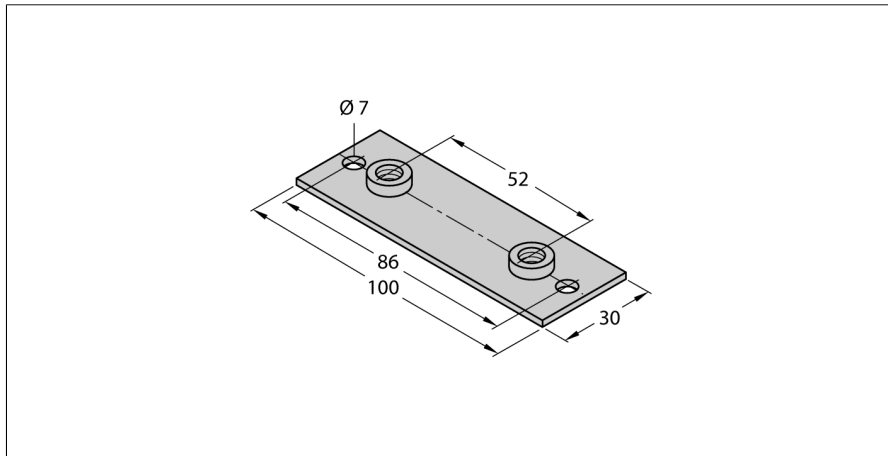

- Placă sudată pentru cleme de montaj
- Material: Metal, ST 37

Descriere generală

Portofoliul de accesorii de montare include un accesoriu format din două părți cu două șuruburi Allen fiecare. Opțional pot fi utilizate plăcuțe sudate cu găuri adiționale. Sunt deasemenea disponibile și piulițe pentru montare pe șină DIN.

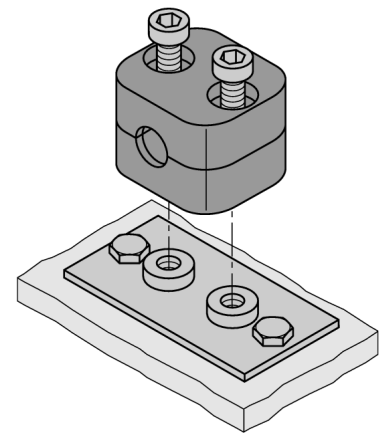

Descriere tip	BSS-SPV5
Număr identificare	6901324
Dimensiuni	30 x 100mm
Materialul carcasei	Metal, ST 37