

Q20EQ7

Фотоэлектрический датчик – оппозитный датчик (излучатель)

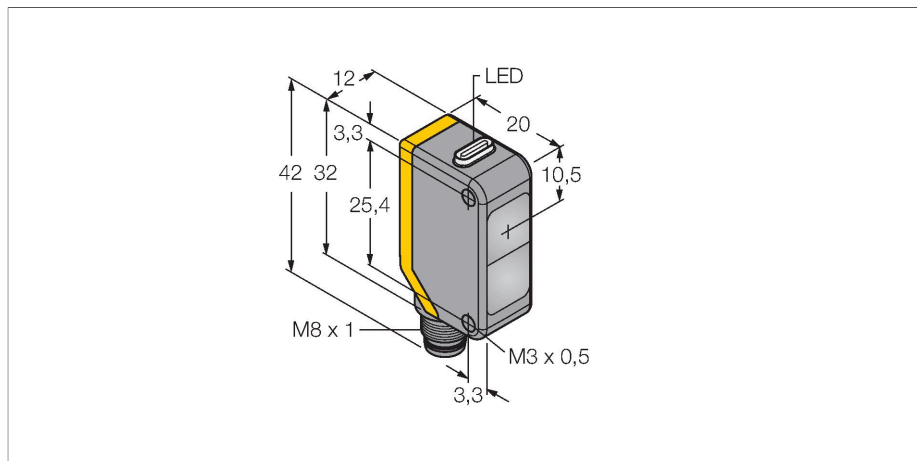

Технические характеристики

Тип	Q20EQ7
ID №	3077782
Оптические данные	
Функция	Оппозитный датчик
Рабочий режим	Передатчик
Тип источника света	красн.
Длина волны	655 нм
Диапазон	0...12000 мм
Электрические параметры	
Рабочее напряжение	10...30 В =
Остаточная пульсация	< 10 % U _{ss}
Ток холостого хода	≤ 18 мА
Защита от обратной полярности	да
Задержка готовности	≤ 100 мс
Механические характеристики	
Конструкция	Прямоугольный, Q20
Размеры	20 x 12 x 42 мм
Материал корпуса	Пластмасса, Термопластичный материал
Линза	пластмасса, Acrylic
Электрическое подключение	Разъем, M8 × 1, ПВХ
Количество проводников	4
Температура окружающей среды	-20...+60 °С
Степень защиты	IP67
Индикатор рабочего напряжения	светодиод, зел.
Индикация коэффициента усиления	светодиод

Свойства

- Вилка, M8 x 1, 4-конт.
- Степень защиты IP67
- Светодиод, видимый со всех сторон
- Рабочее напряжение: 10...30 В =

Схема подключения

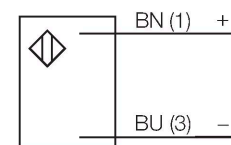

Принцип действия

Оппозитные датчики состоят из приемника и излучателя. Они установлены один напротив другого так, что свет от излучателя попадает непосредственно на приемник. Если объект прерывает или ослабляет световой поток, это вызывает переключение устройства. Оппозитные датчики являются наиболее надежными фотоэлектрическими датчиками для детектирования непрозрачных мишеней. Прекрасный контраст между условиями "темно" и "светло" и чрезвычайно высокий коэффициент усиления типичен для этого способа детектирования, это позволяет работать при больших расстояниях и в сложных условиях.

Технические характеристики

Испытания/сертификаты

Approvals

CE

Запас по работоспособности

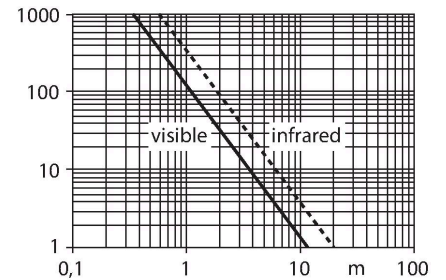

Аксессуары

SMBQ20H

3079041

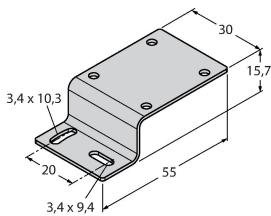

Монтажные зажимы, нерж. сталь, прямоугольн. для Q20

SMBQ20L

3079040

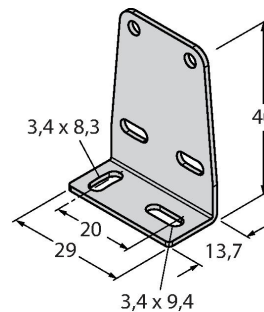

Монтажные зажимы, нерж. сталь, прямоугольн. для Q20

SMBQ20LV

3079042

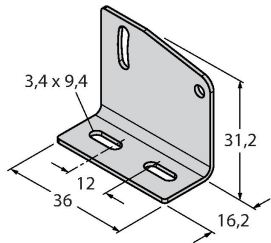

Монтажные зажимы, нерж. сталь, прямоугольн. для Q20

SMBQ20U

3079043

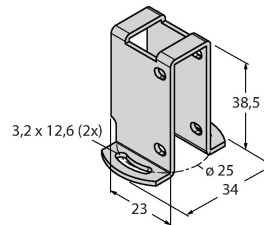

Защитный корпус, нерж. сталь, для серии Q20

Аксессуары

Чертеж с размерами

Тип

ID №



PKW4M-2/TEL

6625067

Соединительный кабель, "мама" M8, угловой, 4-конт., длина кабеля: 2 м, материал оболочки: ПВХ, черн.; сертификат cULus; возможны другие длины и материалы кабеля см. www.turck.com



PKG4M-2/TEL

6625061

Соединительный кабель, "мама" M8, прямой, 4-конт., длина кабеля: 2 м, материал оболочки: ПВХ, черн.; сертификат cULus; возможны другие длины и материалы кабеля см. www.turck.com