

# S18-2VPDL-2M

## Fotoelektrik Sensör – cisimden yansımali sensör

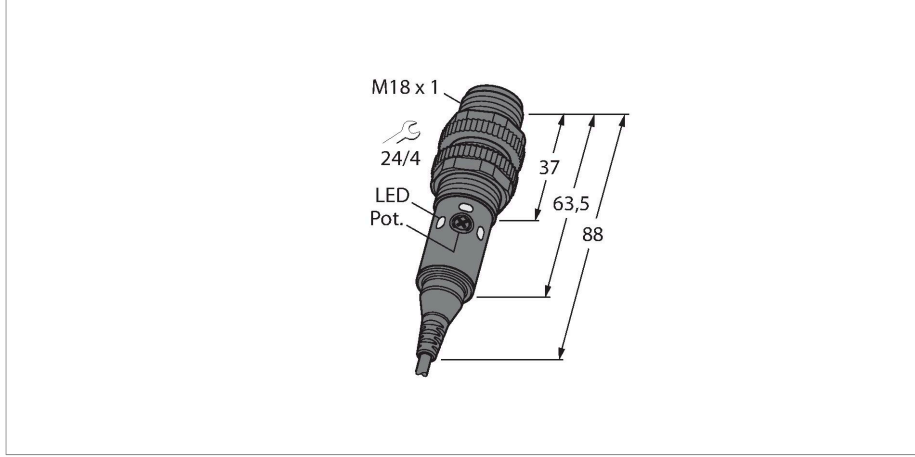

### Teknik Veriler

Tip	S18-2VPDL-2M
Tanıt. no.	3042165
<b>Optik veriler</b>	
İşlev	Yakınlık anahtarı
Çalışma modu	yayınık
Işık tipi	kırmızı
Dalga boyu	624 nm
Mesafe	1...750 mm
<b>Elektrik verileri</b>	
Çalışma voltajı	10...30 VDC
Kaçak dalgalanma	< 10 % U <sub>ss</sub>
Yük akımı yok	≤ 16 mA
Kısa devre koruması	evet / Döngüsel
Ters kutup koruması	evet
Çıkış işlevi	Tamamlayıcı kontak, PNP
Hazırlık gecikmesi	≤ 100 msn
Tipik yanıt süresi	< 1.5 msn
Ayar seçeneği	Potansiyometre
<b>Mekanik veriler</b>	
Tasarım	Boru, S18
Boyutlar	Ø 18 x 88 mm
Gövde malzemesi	Plastik, Termoplastik malzeme
Lens	Acrylic
Elektriksel bağlantı	Kablolar, 2 m, PVC
Çekirdek sayısı	4
Çekirdek kesiti	0.5 mm <sup>2</sup>
Ortam sıcaklığı	-40...+70 °C

### Özellikler

- Kablo, 2 m
- Koruma sınıfı IP67
- Ortam sıcaklığı: -40...+70°C
- Hassasiyet, potansiyometre ile ayarlandı
- Görünür kırmızı LED ışık
- Çalışma gerilimi: 10...30 VDC
- PNP kontak çıkış, NA+NK

### Kablo bağlantı şeması

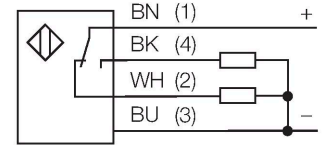

### İşlevsel prensip

Alıcı ve verici aynı gövdede birleşiktir. Hedef tarafından yansıtılan ışık algılanır ve sensörün değişmesine neden olur. Anahtarlama mesafesi bu nedenle büyük ölçüde hedefin yansımalarına bağlıdır.

### Aşırı kazanç eğrisi

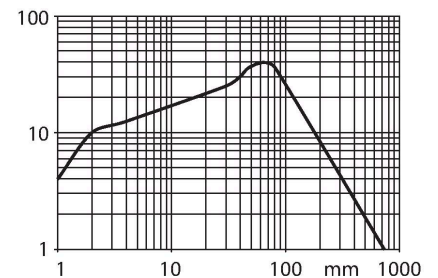

## Teknik Veriler

IP Derecesi	IP67
Güç-açık göstergesi	LED, yeşil
Anahtarlama durumu	2 × LEDs, sarı
Error indication	yanıp sönüyor
Aşırı kazanç göstergesi	LED
Alarm display	yanıp sönüyor
<b>Testler/onaylar</b>	
Onaylar	CE

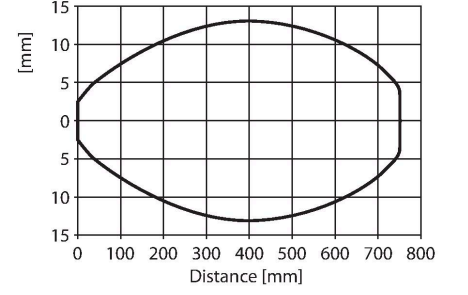

## Aksesuarlar

MW-18

6945004

Dişli silindirik sensörler için montaj braketi; malzeme: Paslanmaz çelik A2 1.4301 (AISI 304)

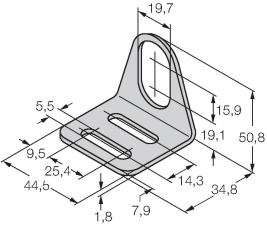

BST-18N

6947215

Dişli silindirik sensörler için montaj kelepçesi, dayamasız; malzeme: PA6

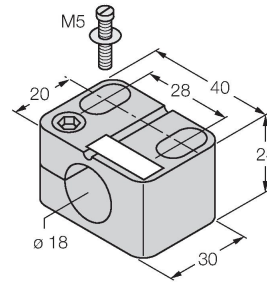

## Aksesuarlar

Ölçekli çizim

Tip

Tanıt. no.

RKC4.5T-2/TEL

6625016

Bağlantı kablosu, dişli M12, düz, 5 pimli, kablo uzunluğu: 2 m, kılıf malzemesi: PVC, siyah; cULus onaylı; diğer kablo uzunlukları ve kaliteleri mevcuttur, bkz. [www.turck.com](http://www.turck.com)

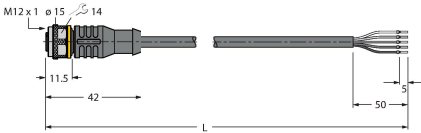

WKC4.5T-2/TEL

6625028

Bağlantı kablosu, dişli M12, açılı, 5 pimli, kablo uzunluğu: 2 m, kılıf malzemesi: PVC, siyah; cULus onaylı; diğer kablo uzunlukları ve kaliteleri mevcuttur, bkz. [www.turck.com](http://www.turck.com)

